

# Baignoire de Massage

Instructions de montage

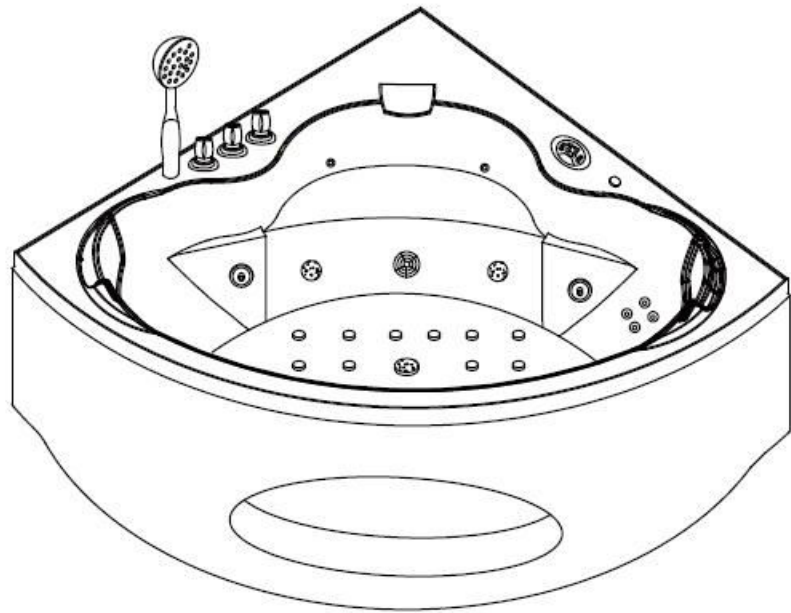

MODEL:MT-NR1401  
SIZE:1380\*1380\*610mm

Cher consommateurs,

Merci d'avoir choisi nos produits. Pour votre propre sécurité, veuillez prendre quelques minutes pour lire ce manuel d'installation et d'utilisation.

#### ATTENTION :

1. Les enfants et adolescents ne sont pas autorisés à utiliser le jacuzzi sans être accompagné par un ou plusieurs adultes.
2. Les personnes atteintes d'hypertensions, de diabète ou de maladies cardiovasculaires ne sont pas autorisés à utiliser la baignoire.
3. Ne frappez et ne cognez pas le jacuzzi avec un objet dur afin d'éviter tous dommages et rayures.
4. Pour éviter les obstacles, veuillez faire attention à la hauteur de chute lorsque vous entrez et sortez l'appareil.
5. Prenez soin de l'appareil avec de l'eau savonneuse pour éviter les glissades.
6. N'utilisez pas d'acide ou de détergent trop forts, d'acétone, d'ammoniac et autres. Nettoyez-le avec des détergents standards et un chiffon doux.
7. Si le silicone de la vitre se détériore, veuillez appliquer de la colle forte immédiatement pour éviter les fuites.

Veillez utiliser des outils pour ouvrir le paquet : Soyez sur que tous les accessoires soit présents.

Coussins : 2pcs

### Accessoires de la boîte :



Evacuation  
1pc



Tuyaux de  
douchette 1pc



Pommeau de Douche  
1pc



Robinet central  
1pc



Bouchon  
d'évacuation 1pc

### Outils d'installation (non fournis)



A

A : Niveau à  
bulles.



B

B : Pistolet à  
Silicone.



C

C : Clé Anglaise



D

D : Tournevis



E

E : Ruban  
Adhésif

## Configurations de la baignoire

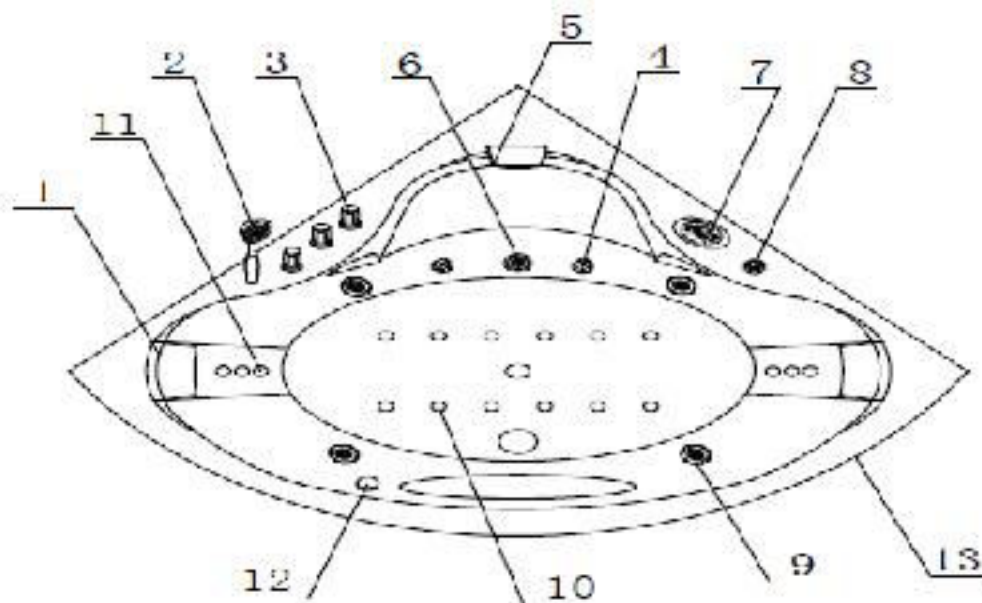

Objet	Description	Objet	Description
1	Coussin	2	douchette
3	Robinet	4	Lumière sous-marine
5	Robinet central	6	Ventouse
7	Panneau de control	8	Régulateur
9	Gros jet	10	Jet
11	Petit jet	12	Evacuation
13	Corps		

## Installation de l'appareil électrique

### 1. Paramètres électriques

Voltage noté	Fréquence notée	Puissance électrique Max notée	Actuellement noté
220V	50Hz	2950W	13.4A

2. Tous les raccordements électriques doivent être réalisés par un expert, en accord avec les prérequis du code électrique et des normes.
3. Il doit y avoir une protection contre les fuites au niveau de l'alimentation électrique. Les lignes électriques doivent être fixes et doivent être de bonnes lignes de terre. La section du câble électrique ne doit pas être inférieure à 2.5 m<sup>2</sup>. L'appareil d'alimentation électrique doit être compatible avec les normes de sécurité en vigueur. Connectez la ligne de terre sur la marque au sol de la structure de la baignoire. (la protection contre les fuites est préparée et connectée par l'utilisateur.)
4. Attention : Quand vous utilisez des produits électriques de base, des précautions doivent être prises, incluant les suivantes.
5. Danger : risque de choc électrique ! Connectez seulement le circuit avec un système comprenant un disjoncteur GFCI. Ce type de disjoncteur n'est pas fourni, cependant, nous vous conseillons vivement de l'utiliser. Toutes les normes concernant les appareils électriques énoncent l'obligation d'un tel système.

## Installation de l'arrivée d'eau

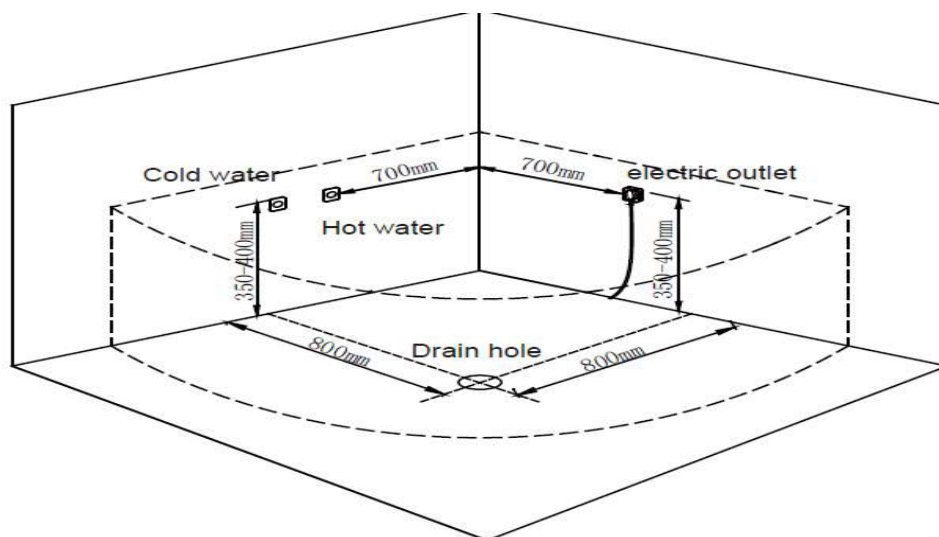

## 1. Raccordement des tuyaux

Les composants du jacuzzi sont déjà branchés avant la livraison, sauf les robinets. Les utilisateurs doivent faire installer les robinets en accord avec les procédures suivantes et ensuite brancher le tuyau d'eau chaude/froide à l'arrivée d'eau correspondante, qui devrait être situé dans le coffre arrière du jacuzzi.

*A : Robinet central*

*B : Douchette*

*C : Bouton d'allumage de la douchette et du robinet central*

*D : Régulateur d'eau*

*E : Arrivée d'eau chaud/froid.*

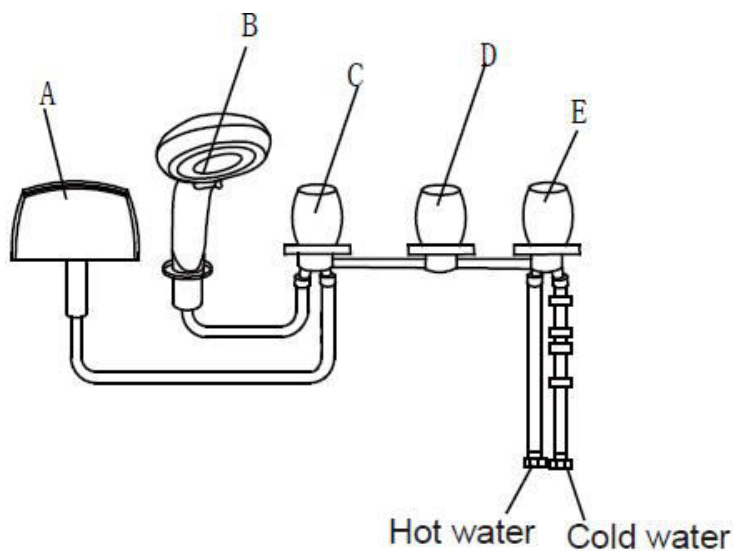

## Branchement du robinet d'arrivée d'eau

### 2. Circuit d'arrivée d'eau

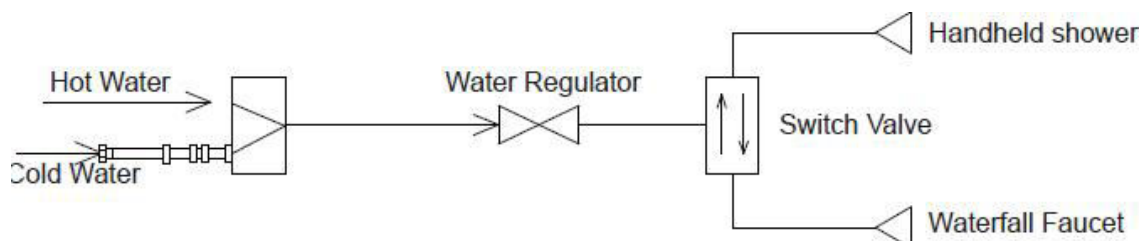

## Installation de la baignoire

1. Comme le montre l'illustration ci-dessous, retournez le jacuzzi, bouchez le trou d'évacuation avec du ruban adhésif and ensuite vissez le système d'évacuation.

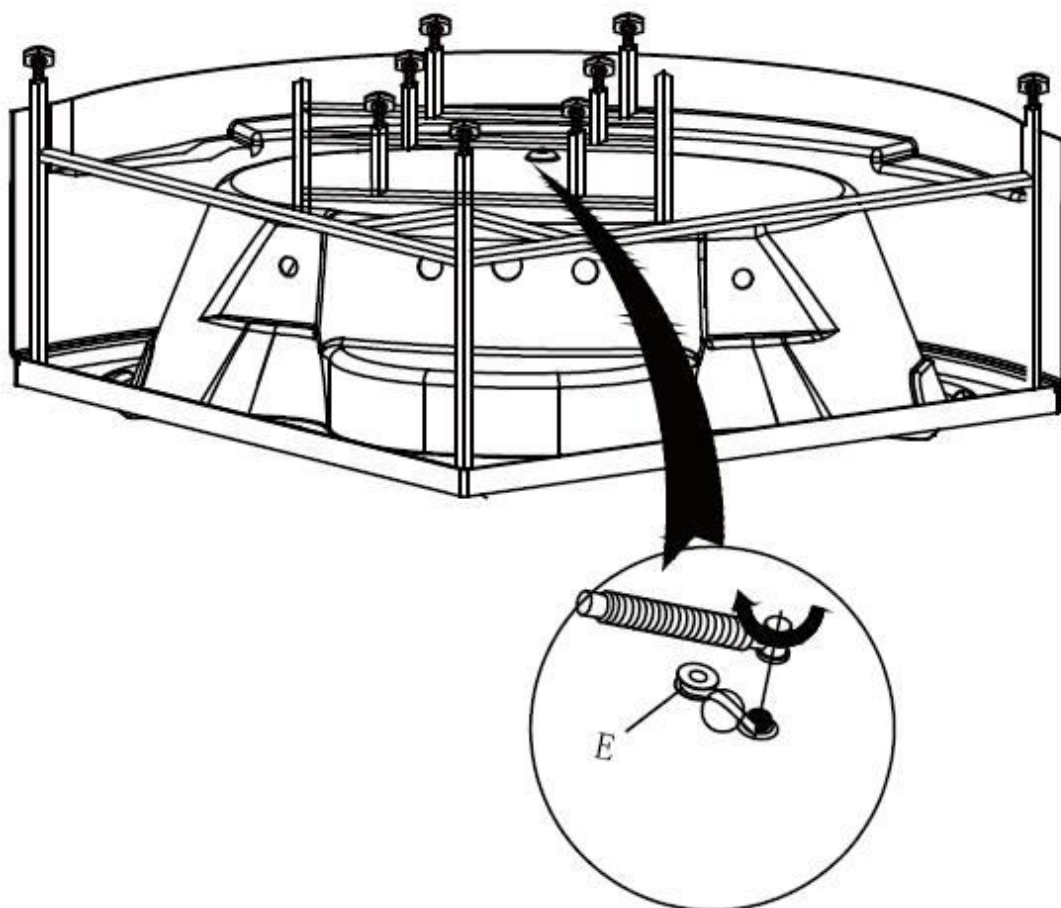

2. Comme le montre la photo, retournez le jacuzzi. Installez le robinet central, le coussin et la douche, et connectez les à l'arrivée d'eau. Déplacez la baignoire dans le coin du mur ; mettez le système d'évacuation dans le trou d'évacuation prévu à cet effet. Ajustez la baignoire avec les pieds pour le positionner horizontalement.

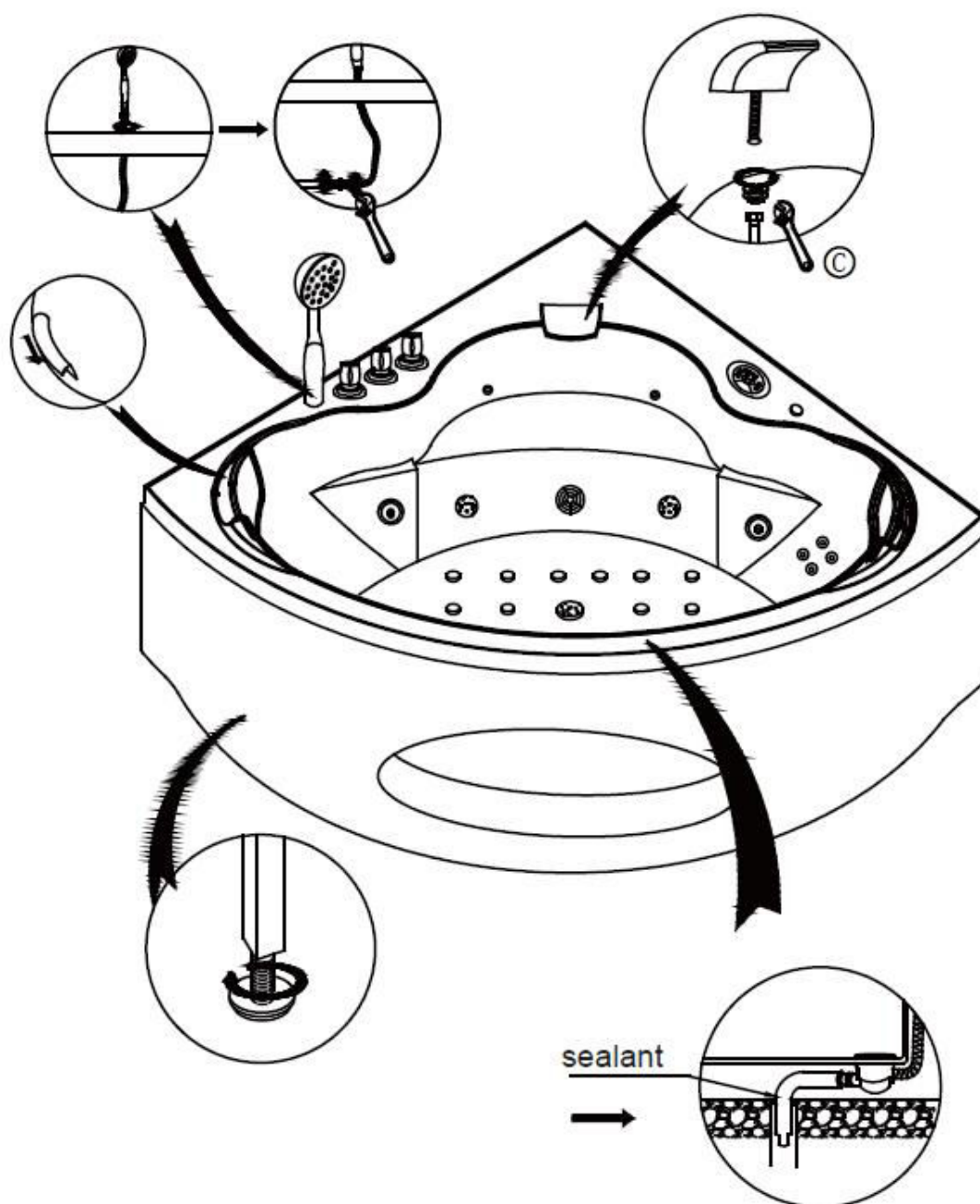



3. Jointez l'espace entre la baignoire et le mur avec le pistolet à joint pour éviter les fuites.

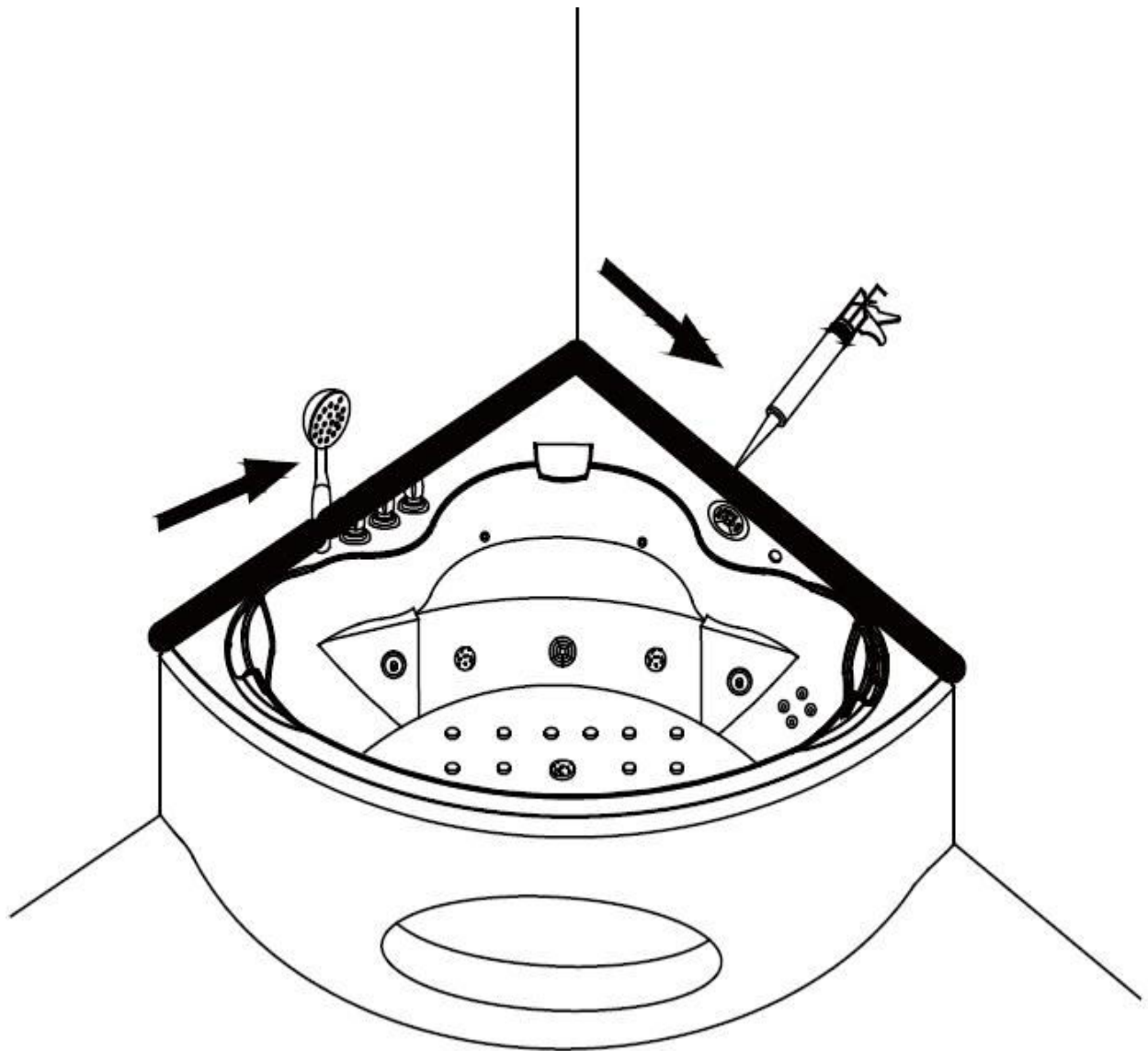

## Usage

1. Allumer l'appareil.
2. Allumez le bouton d'arrivé d'eau froid/chaud, et ajustez la température. Utilisez l'interrupteur pour choisir soit le robinet central soit la douchette.
3. N'appuyez pas sur l'interrupteur de la pompe à eau à moins que le niveau de l'eau dans la baignoire n'atteigne les jets.
4. Utilisez le régulateur d'air pour ajuster la puissance du massage.
5. Orientez la douchette pour ajuster l'efficacité du massage.
6. Utilisez l'interrupteur pour allumer ou éteindre les lumières sous-marine.
7. Ajustez le diviseur d'eau pour utiliser les jets sur les dossiers et les sièges. Quand l'interrupteur du diviseur est en position médiane, vous pouvez utiliser tous les jets au même moment.
8. Pressez l'interrupteur pneumatique, éteignez la pompe et évacuez l'eau après l'utilisation. Veuillez rallumer le courant.

## Résumé des problèmes potentiels

Problèmes	Raisons possibles	Essayez ceci
La pompe à eau ne marche pas	Le courant n'est pas bien branché, la protection contre les fuites disjoncte.	Allumez le courant et connectez la protection contre les fuites.
	Le rotor de la pompe à eau est coincé par quelques choses.	Nettoyez la pompe à eau
	L'interrupteur de la pompe à eau est éteint.	Appuyez sur l'interrupteur de la pompe à eau
	Le courant ne fournit pas assez d'énergie.	Branchez le courant.
	Problèmes concernant la pompe à eau.	Réparez ou changez la pompe à eau.
La puissance du massage ne peut être réglée	Problèmes de voltage	Vérifiez le voltage
	Ajustez l'interrupteur qui est éteint ou à un problème.	Vérifiez ou remplacez l'interrupteur
	La circulation de l'eau est bloquée.	Vérifiez la circulation de l'eau

La baignoire ne tient pas en position horizontale	Ajustez les pieds qui peuvent être mal ajustés.	Ajustez les pieds ajustables.
Fuites d'eau	L'anneau d'obstruction n'est pas bon.	Remplacez l'anneau
	Les boulons sont dévissés.	Revissez les boulons.
	Les branchements ne sont pas bien branchés.	

## Nettoyage et maintenance.

- Utilisez du détergent liquide standard et des chiffons doux pour le nettoyage quotidien. N'utilisez pas de détergents à l'acétone ou à l'ammoniac. Les désinfecteurs à l'acide formique et les formaldéhydes sont interdits pendant la désinfection.
- S'il y a une rayure sur la surface de la baignoire, utilisez 2000# du papier abrasif waterproof pour la polir et appliquez du dentifrice dessus. Utilisez ensuite des chiffons doux pour faire briller.
- Les dépôts peuvent être éliminés avec de l'acide citrique chaud ou du vinaigre appliqués avec un chiffon doux.
- Dévissez la circulation d'eau et les jets pour le nettoyage en cas d'obstruction des sorties.
- Un nettoyage fréquent n'est pas nécessaire pour les parties dorées ou argentées.
- Ne nettoyez pas la baignoire avec du matériel dur ou à grain pour éviter tous risques de rayure ; ne nettoyez pas non plus le jacuzzi avec des détergents contenant des produits chimiques trop forts.
- Faites attention à bien évacuer l'eau et éteindre après utilisation.
- Ne cognez pas le jacuzzi. Ne le touchez pas avec une cigarette ou toutes sources de chaleur de plus de 70°C.
- Nettoyage du système de massage : Remplissez le jacuzzi avec de l'eau à 40°C et ajoutez du détergent (2g/L). Ensuite, faites fonctionner le système de massage pendant 5 minutes. Après cela, stoppez la pompe et évacuez l'eau. Remplissez le jacuzzi avec de l'eau froide, puis faites fonctionner de nouveau le massage pendant 3 minutes. Nettoyez la baignoire après avoir stoppé la pompe et évacué l'eau.

## Précautions

- L'installation doit être effectuée par un technicien qualifié, et doit être réalisée en conformité avec les normes en vigueur.
- Les paramètres de l'appareil électrique doivent être conformes aux normes de sécurité électrique. Un système de disjoncteur doit équiper le matériel. Soyez sûr que le câble de terre est protégé. Ne touchez pas aux interrupteurs ou prises avec de l'eau.
- N'utilisez pas d'eau trop chaude. Mettez d'abord de l'eau froide et ensuite de l'eau chaude. Ne faites pas fonctionner le système avant que les jets ne soient immergés complètement.

4. Le voltage de cet appareil est de 220V. Ne le mettez pas en marche si le voltage est supérieur à 235V ou en dessous de 190V.
  5. Eteignez l'appareil après utilisation.
  6. Ne prenez pas de bains trop longs. Moins de 30 minutes sont recommandées.
  7. Veuillez rallumer l'appareil pour d'occasionnels repos de l'appareil.
  8. Si le raccord d'alimentation est endommagé, celui-ci doit être remplacé par le constructeur.
  9. Ce manuel est attaché avec le produit. Avant l'installation, veuillez le lire attentivement.
- Toutes les installations et utilisations doivent être conformes au manuel.

**Attention :**

1. Quand le jacuzzi ne peut fonctionner, veuillez vérifier la liste des problèmes potentiels. Si vous ne pouvez juger les raisons ou êtes incapable de le réparer, veuillez nous contacter.
2. Pour assurer la sécurité du consommateur, l'installation doit être effectuée par un technicien qualifié. Le câble de terre doit être correctement connecté au sol.